



# NEOS DW/BI RAZVOJNO OKRUŽJE I METODOLOGIJA



16.11.2010

## SADRŽAJ

- O TVRKI NEOS
- DW/BI SUSTAVI
- PROJEKT USPOSTAVE DW/BI SUSTAVA
- NEOS DW/BI OKRUŽJE
- DEMO ADMIN KONZOLE
- Q&A

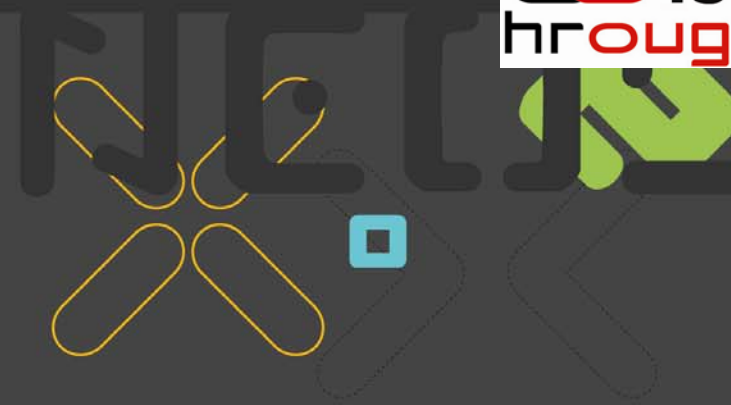

## O TVRTKI NEOS

- Utemeljeno 2002. godine
- Dugogodišnje iskustvo u radu s velikim i srednjim korisnicima
- Oracle Certified Partner – od samog osnutka
- Novell/Suse Business Partner, IBM Partner i druga partnerstva
- Trenutno 18 zaposlenih – 14 OCP, 2 OCA

### MISIJA

PRUŽATI KORISNICIMA SVE NAPREDNIJE I KVALITETNIJE PROIZVODE I USLUGE, BITI KORAK ISPRED NJIHOVIH POTREBA I KONKURENCIJE. STALNO UNAPREĐIVATI TVRTKU I DJELATNIKE.



## PODRUČJA DJELATNOSTI

### Konzultantske usluge

Razvoj aplikativnih  
rješenja

Poslovna inteligencija  
(BI i DW)

- Razvoj i rješenja se temelje na iskušanim metodologijama, tehnologijama i produktima
  - Oracle baza podataka, Oracle aplikacijski server, Oracle alati
  - metodologije: Oracle CDM i DWM, IBM/Rational RUP

## TEHNOLOGIJA / EKSPERTIZA

- **DW & BI**
  - Oracle (Database, Warehouse Builder, OBI EE, ODI, ...)
  - Ostale tehnologije prema zahtjevima
- **Konzultantske usluge**
  - DW & BI Sustavi (TelCo, Fin. Inst, Retail)
  - Oracle & Java (Tehnologija, Arhitektura..)
  - OUI predavači
- **Razvoj aplikativnih rješenja**
  - Oracle (Database, Application Server, Forms)
  - Java (Oracle ADF, Faces, Ajax, Swing, ...)
  - Ostale tehnologije prema zahtjevima (IBM, Websphere, Informix, MS)



## REFERENTNA LISTA

- AZfond (obvezni i dobrovoljni fondovi)
- Allianz Tyriak (mirovinski fond Rumunjska)
- Coca Cola Beverages Hrvatska d.o.o.
- Croatia Osiguranje d.d.
- FIMA Vrijednosnice d.o.o.
- HEP
- HNZ
- HZZO
- IGH
- Makedonski Telekom
- PBZ d.d.
- Sitronics Telecom Solutions (Prague)
- VABA Banka d.d.
- Zagrebačka Banka d.d.
- ...



## DW/BI SUSTAVI

- POSLOVNA INTELIGENCIJA (BI) / SKLADIŠTA PODATAKA (DW)
  - POSEBNA KATEGORIJA APLIKATIVNIH I TEHNOLOŠKIH RIJEŠENJA ZA
    - SKUPLJANJE I SPREMANJE PODATAKA
    - ČIŠĆENJE PODATAKA
    - UJEDINJAVANJE PODATAKA
    - ATRAKTIVNA PREZENTACIJA
    - SAMOSTALNU ANALIZU OD STRANE KRAJNJEG KORISNIKA
  - CILJ
    - DOSTUPNOST INFORMACIJA
    - POVEĆANJE KVALITETE POSLOVNIH ODLUKA

## TIJEK PROJEKTA

- OSNOVNE FAZE
  - PREDANALIZA
    - IZVJEŠTAJNE POTREBE
    - KLJUČNI KORISNICI
    - OPSEG
  - ITERATIVNE NADOGRAĐNJE
    - DETALJNA ANALIZA
    - PLAN
    - IMPLEMENTACIJA
    - PREZENTACIJA
    - RETROSPEKTIVA

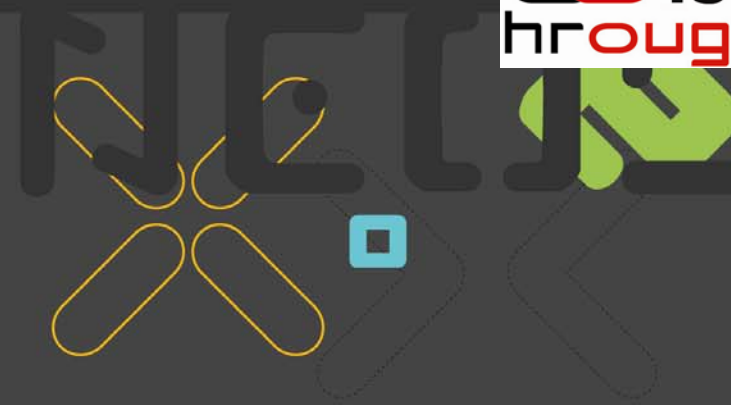



## PREDANALIZA

- IZVJEŠTAJNE POTREBE

ŠTO JE CILJ DW/BI SUSTAVA?

ŠTO SE ŽELI POSTIĆI tj KAKO SE SUSTAV PLANIRA KORISTITI

## PREDANALIZA

- KLJUČNI KORISNICI

KOME JE SUSTAV NAMIJENJEN?

ODLUKA KOJU TREBA DEFINIRATI ODMAH NA POČETKU

## PREDANALIZA

- OPSEG

ŠTO JE ISPORUKA POJEDINE FAZE?

SVI SUDIONICI MORAJU IMATI JASNU SLIKU REZULTATA

## PREDANALIZA

- REZULTAT
- **DW/BI IMPLEMENTATION ROADMAP**
  - JASNA DEFINICIJA PROJEKTNIH FAZA
  - PROCJENA RESURSA I VREMENA IMPLEMENTACIJE
  - DEFINICIJA PRIORITETA
- **BUSINESS REQUIREMENTS ANALYSIS**
  - DEFINICIJA KORISNIČKIH ZAHTJEVA
  - SUBJEKTNA PODRUČJA
  - PLANIRANE ISPORUKE
- PODLOGA ZA PLANIRANJE INVESTICIJA

## PROJEKTNE FAZE

- PREDANALIZA

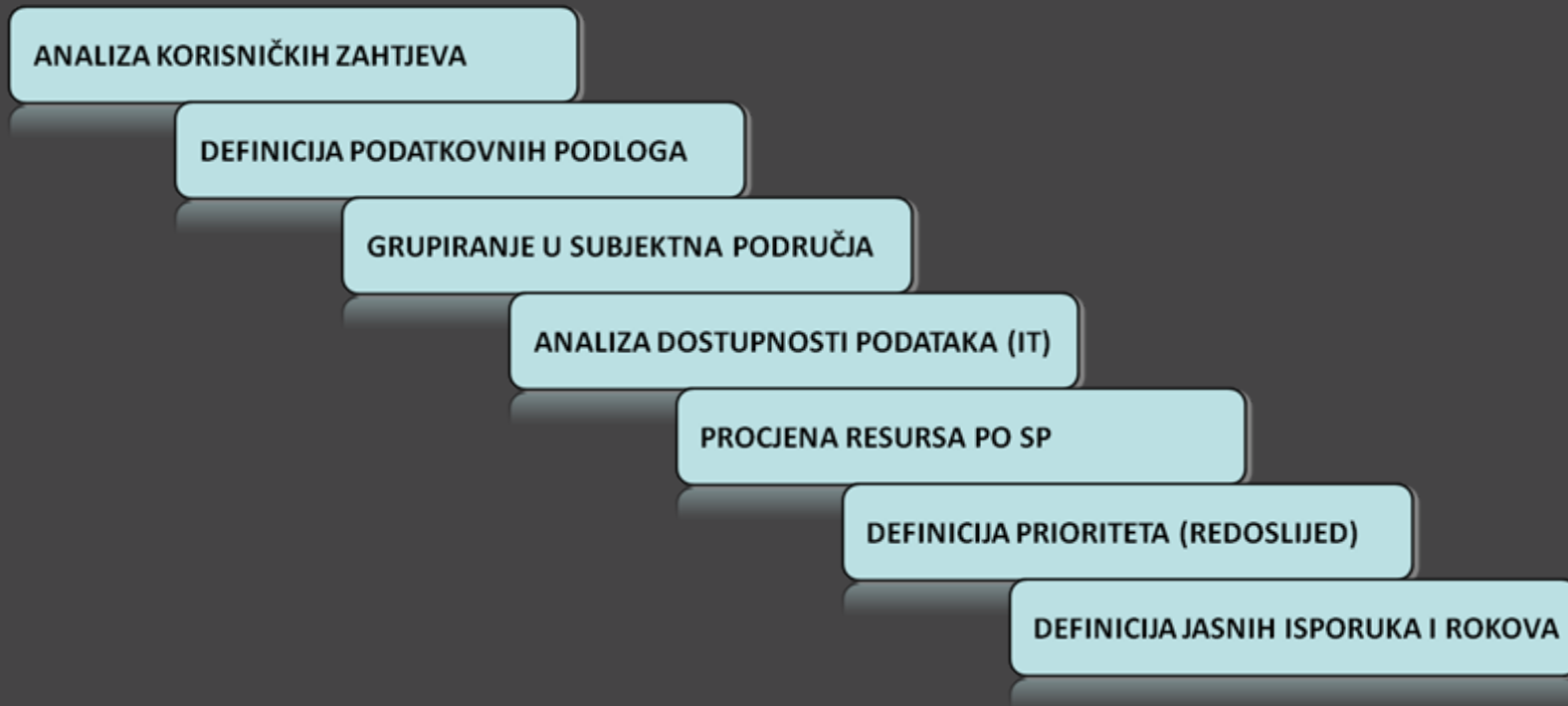

## PROJEKT USPOSTAVE DW/BI SUSTAVA

- ITERATIVNA IMPLEMENTACIJA SUBJEKTHNIH PODRUČJA



## DESIGN

- SOLUTION DESIGN
  - DEFINICIJA ARHITEKTURE
  - TEHNOLOGIJA
  - SUČELJA
  - PODATKOVNI MODEL
  - PROCESI
  - IZVJEŠTAJI/KOCKE
- SVI PARAMTERI POTREBNI ZA USPJEŠNU IMPLEMENTACIJU
  - PODLOGA ZA IMPLEMETNACIJU
  - U SKLADU S OKRUŽJEM I STANDARDIMA
  - SMANJEN RIZIK I ROK IMPLEMENTACIJE

## ROLLOUT

- UKLJUČIVANJE KORISNIKA U SVAKODNEVNI RAD
- INTERAKTIVNE RADIONICE
  - TIM – RAZLIČITA POSLOVNA PODRUČJA
  - RIJEŠAVANJE KONKRENTNIH ZAHTJEVA
  - „NAVIKAVANJE” KORISNIKA NA SUSTAV



# NEOS DW/BI OKRUŽJE

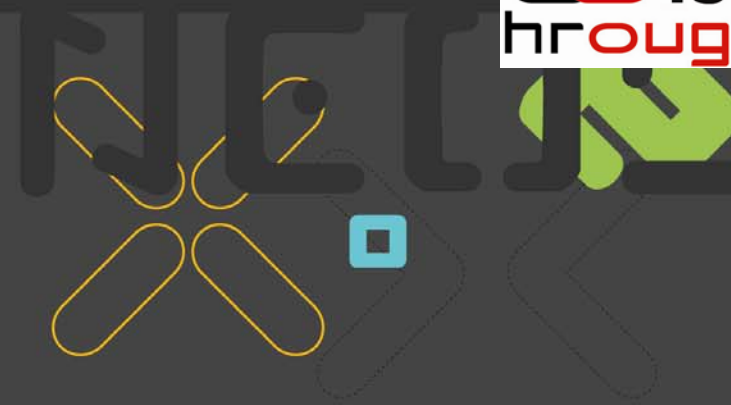

KOMBINACIJA METODOLOŠKIH/TEHNOLOŠKIH PRINCIPA

## NEOS DW/BI OKRUŽJE

- STANDARDI RAZVOJA
  - STANDARDI IMENOVANJA
  - PREDLOŠCI DOKUMENTACIJE
  - TEHNOLOŠKI PARAMETRI
- PROJEKTNÁ METODOLOGIJA
  - ARHITEKTURA SUSTAVA
  - PROJEKTNÉ FAZE
  - STANDARDIZIRANE ISPORUKE
  - JASNA DEFINICIJA OPSEGA

## ORACLE WAREHOUSE BUILDER

- 2000 – 2.0.4 – 3i
- 2003 – 9i
  - PROCES FLOWS
  - MAPPING DEBUGGER
  - MATCH/MERGING
  - ...
- 2006 – 10gR2
  - DIMENSIONAL MODELING
  - DATA CLEANSING/PROFILING
  - POSTAJE DIO ORACLE DB
- 2009 – 11gR2
  - NEW INTERFACE
  - NATIVE CONNECTIVITY TO NON ORACLE PLATFORMS
  - CODE TEMPLATES
  - ...

## ZAŠTO DODATNO OKRUŽJE?

- STANDARDIZACIJA RAZVOJA
  - VELIKI TIMOVI
  - KOMPLEKSNOŠT SUSTAVA
  - KVALITETA MODULA
- KOMPLEKSNOŠT ODRŽAVANJA
  - KOMPLEKSNI SUSTAVI
    - BAZA PODATAKA
    - ETL ALATI
    - FRONT END ALATI
  - VELIKI BROJ MEĐUOVISNIH KOMPONENTI
  - KOLIČINA PODATAKA
  - OSIGURANJE KONZISTENTNOSTI PODATAKA

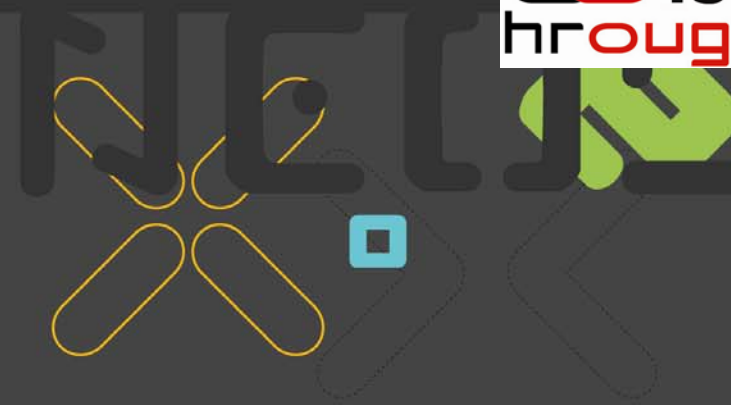

# ARHITEKTURA BI/DW SUSTAVA

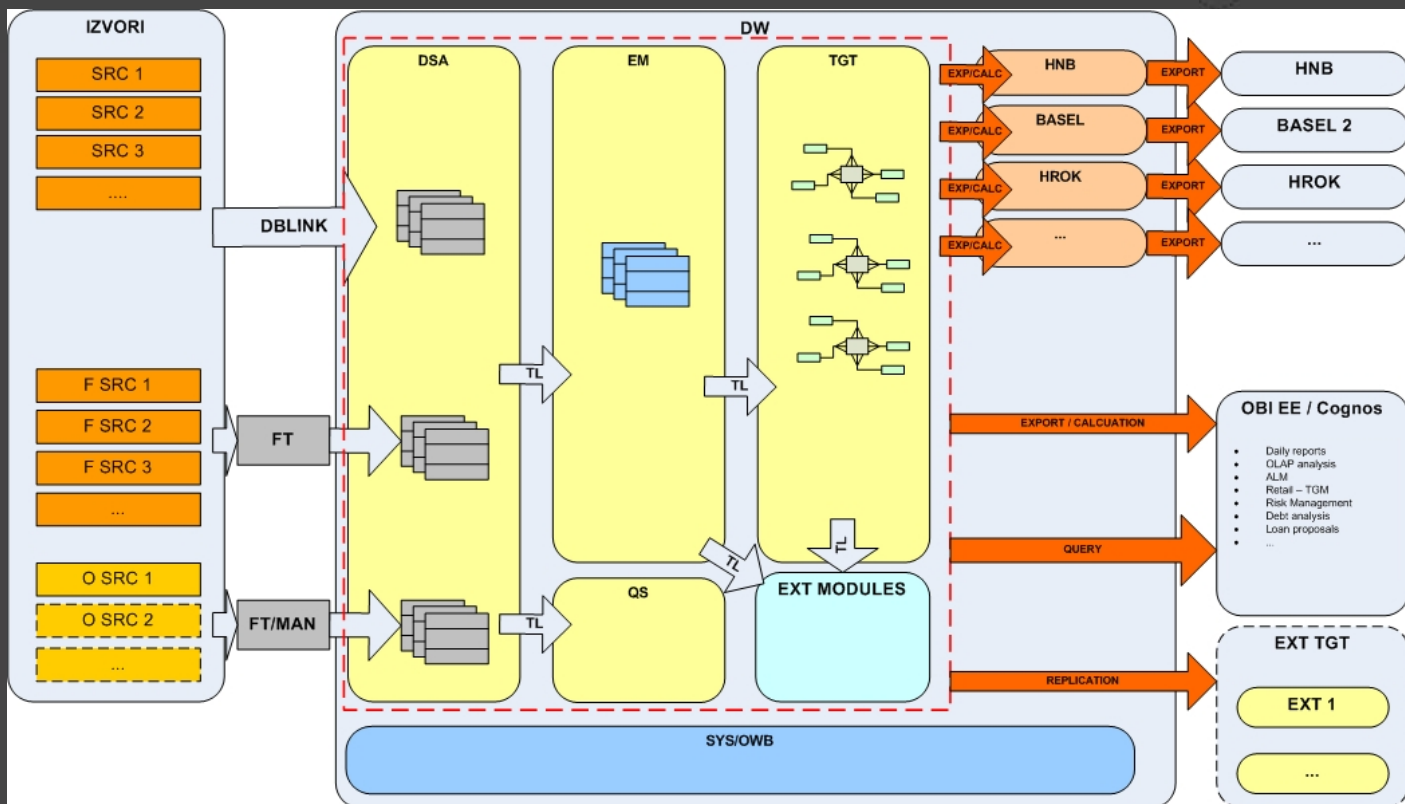

## NEOS DW/BI OKRUŽJE

- **PONOVNO ISKORISTIVI MODULI I ALGORITMI**
  - REZULTAT DUGOGODIŠNJEG ISKUSTVA
  - PREDNOSTI
    - POVEĆANA PRODUKTIVNOST
    - SMANJEN RIZIK I VRIJEME IMPLEMENTACIJE
  - PODRUČJA
    - MODELIRANJE PODATAKA
    - ETL PROCEDURE
    - PREZENTACIJSKI SLOJ
- **PRIMJERI**
  - TRANSAKCIJSKE/SNAPSHOT ČINJENIČNE TABLICE
  - CDC MEHANIZMI
  - PROCESIRANJE U SKLADU S POVIJESTI PROMJENA
  - KOMBINIRANE ČINJENIČNE TABLICE (PERIODIČNE)
  - VIŠESTRUKA POVIJESNOST PROMJENA NA DIMENZIJAMA
  - HIJERARHIJE
  - ...

## NEOS DW/BI OKRUŽJE

- NADOGRADNJA OWB REPOZITORIJA I ALATA
  - DODATNI PARAMETRI NAD OWB OBJEKTIMA
  - DEFINICIJA SVIH PARAMETARA IZVRŠAVANJA KROZ OWB ALAT
  - MEHANIZMI ZA BILJEŽENJE STATUSA IZVOĐENJA PROCESA
    - OMOGUĆUJU RESTARTANJE/SLIJEDIVOST PROCESA
    - KONZISTENTNOST PUNJENJA U SLUČAJU GREŠKE
    - DEFINICIJA I ANALIZA ZADOVOLJENOSTI PREDUVJETA IZVOĐENJA
  - PODRŠKA RAZLIČITIM METODAMA INICIRANJA UČITAVANJA
    - PUSH
    - PULL
  - METAPODACI O SVAKOM UČITANOM SKUPU PODATAKA

## NEOS DW/BI OKRUŽJE

- PREDEFINANA SUBJEKTNA PODRUČJA
  - MODELI PODATAKA
  - ETL
  - IZVJEŠTAJI
  - RAZLIČITE INDUSTRIJE
    - FINANCIJSKE INSTITUCIJE
    - DOBAVLJAČI/KUPCI
    - TELCO
    - RETAIL
    - OSIGURANJA
    - ...
  - PREDNOSTI
    - DEMONSTRACIJA KRAJNJEG REZULTATA
    - SKRAĆIVANJE ROKA IMPLEMENTACIJE
    - BEST PRACTICES POKAZATELJI

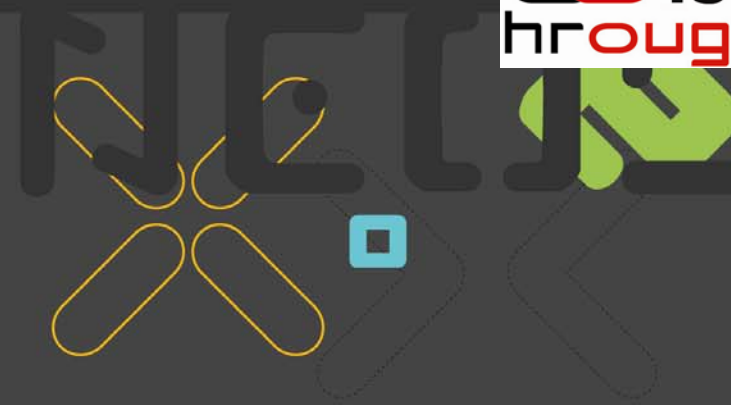



## NEOS DW/BI OKRUŽJE

- ADMIN KONZOLA – ALL IN ONE SOLUTION
  - ZAMJENA ZA
    - OWB BROWSER
    - OWF PROCESS WORKFLOW MANAGER
    - SCHEDULER ADMIN
    - CONTROL CENTER (NADZORNI DIO)
  - DODATNO
    - STATISTIKE IZVOĐENJA PROCESA
    - OSIGURAVANJE KONZISTENTNOSTI UČITAVANJA PODATAKA

# NEOS DW/BI ADMIN KONZOLA



## NEOS DW/BI ADMIN KONZOLA

- **NADZOR**
  - PREGLED AKTIVNIH PROCESA
  - PREDUVJETI POKRETANJA PROCESA
  - PREGLED STATUSA IZVRŠENJA PROCESA
  - UVID U REDOSLIJED IZVOĐENJA
- **ADMINISTRACIJA**
  - PREGLED PARAMETARA PROCESA
  - POKRETANJE/ZAUSTAVLJANJE PROCESA
  - DEFINIRANJE PARAMETARA IZVRŠAVANJA PROCESA
  - OTKLANJANJE ZASTOJA
- **STATISTIKA**
  - ANALIZA VREMENA IZVRŠAVANJA PROCESA
  - ANALIZA VREMENA POKRETANJA POJEDINOG PROCESA
  - UDIO POJEDINIH AKTIVNOSTI
  - BROJ UČITANIH ZAPISA PO POKRETANJU
  - IDENTIFIKACIJA KRITIČNIH TOČAKA

### NEOS/DW ADMIN CONSOLE

WELCOME: JURICA  
LAST REFRESHED: 12.07.2010

INFO  
ADMINISTRATION  
STATISTIC

Name	Status	Result	Start date
PRC_DSA_ACCOUNTS	COMPLETE	OK	12.08.2010 23:56:23
PRC_DSA_ACCOUNTS	COMPLETE	OK	04.09.2010 00:44:51
PRC_DSA_CURRENCIES	COMPLETE	OK	04.09.2010 15:16:21
PRC_DSA_CURRENCIES	COMPLETE	OK	05.09.2010 00:18:49
PRC_TGT_ACCOUNTS	COMPLETE	OK	14.09.2010 23:44:03
PRC_DSA_ACCOUNTS	COMPLETE	OK	28.09.2010 23:55:51
PRC_DSA_GL_DAILY_BALANCE	COMPLETE	OK	28.09.2010 00:20:20
PRC_DSA_ACCOUNTS	COMPLETE	OK	28.09.2010 00:32:58

Name	Status	Result	Start date
PRC_DSA_ACCOUNTS	COMPLETE	FAILURE	12.08.2010 22:40:32
PRC_DSA_ACCOUNTS	COMPLETE	FAILURE	12.08.2010 23:22:06
PRC_DSA_ACCOUNTS	COMPLETE	FAILURE	12.08.2010 23:30:07
PRC_DSA_ACCOUNTS	COMPLETE	FAILURE	12.08.2010 23:36:49
PRC_DSA_ACCOUNTS	COMPLETE	FAILURE	12.08.2010 23:38:31
PRC_DSA_ACCOUNTS	COMPLETE	FAILURE	12.08.2010 23:42:52
PRC_DSA_ACCOUNTS	COMPLETE	FAILURE	12.08.2010 23:44:31
PRC_DSA_ACCOUNTS	COMPLETE	FAILURE	12.08.2010 23:45:57
PRC_DSA_ACCOUNTS	COMPLETE	FAILURE	12.08.2010 23:46:52
PRC_DSA_ACCOUNTS	COMPLETE	FAILURE	12.08.2010 23:48:59
PRC_DSA_ACCOUNTS	COMPLETE	FAILURE	12.08.2010 23:50:13
PRC_DSA_ACCOUNTS	COMPLETE	FAILURE	12.08.2010 23:50:56
PRC_DSA_ACCOUNTS	COMPLETE	FAILURE	12.08.2010 23:51:32
PRC_DSA_ACCOUNTS	COMPLETE	FAILURE	12.08.2010 23:52:02



Name	Status	State	Start type
PRC_DSA_ACCOUNTS	NOT STARTED	WARNING	
PRC_TGT_ACCOUNTS	NOT STARTED	WARNING	
PRC_DSA_GL_DAILY_BALANCE	NOT STARTED	WARNING	
PRC_DSA_CURRENCIES	NOT STARTED	WARNING	

V1.0 | 123456

NEOS



WWW.NEOS.HR